

Выключатели-разъединители- предохранители **Furact** на ТОКИ до 630А

ISFT, ISFL

Астана +7(7172)727-132
Волгоград (844)278-03-48
Воронеж (473)204-51-73
Екатеринбург (343)384-55-89
Казань (843)206-01-48
Краснодар (861)203-40-90
Красноярск (391)204-63-61
Москва (495)268-04-70
Нижний Новгород (831)429-08-12
Новосибирск (383)227-86-73
Ростов-на-Дону (863)308-18-15
Самара (846)206-03-16
Санкт-Петербург (812)309-46-40
Саратов (845)249-38-78
Уфа (347)229-48-12
единый адрес: sdn@nt-rt.ru | sensedat.nt-rt.ru

Введение

Компания расширяет линейку по аппаратам защиты низковольтных сетей и дополняет ее выключателями-разъединителями-предохранителями Fipact, обладающие высокими эксплуатационными характеристиками, необходимым функционалом и конкурентной ценой.

Таким образом, мы заполняем существовавший до сегодняшнего дня пробел в области защиты сетей на предохранителях.

Распределение электроэнергии в сетях низкого напряжения

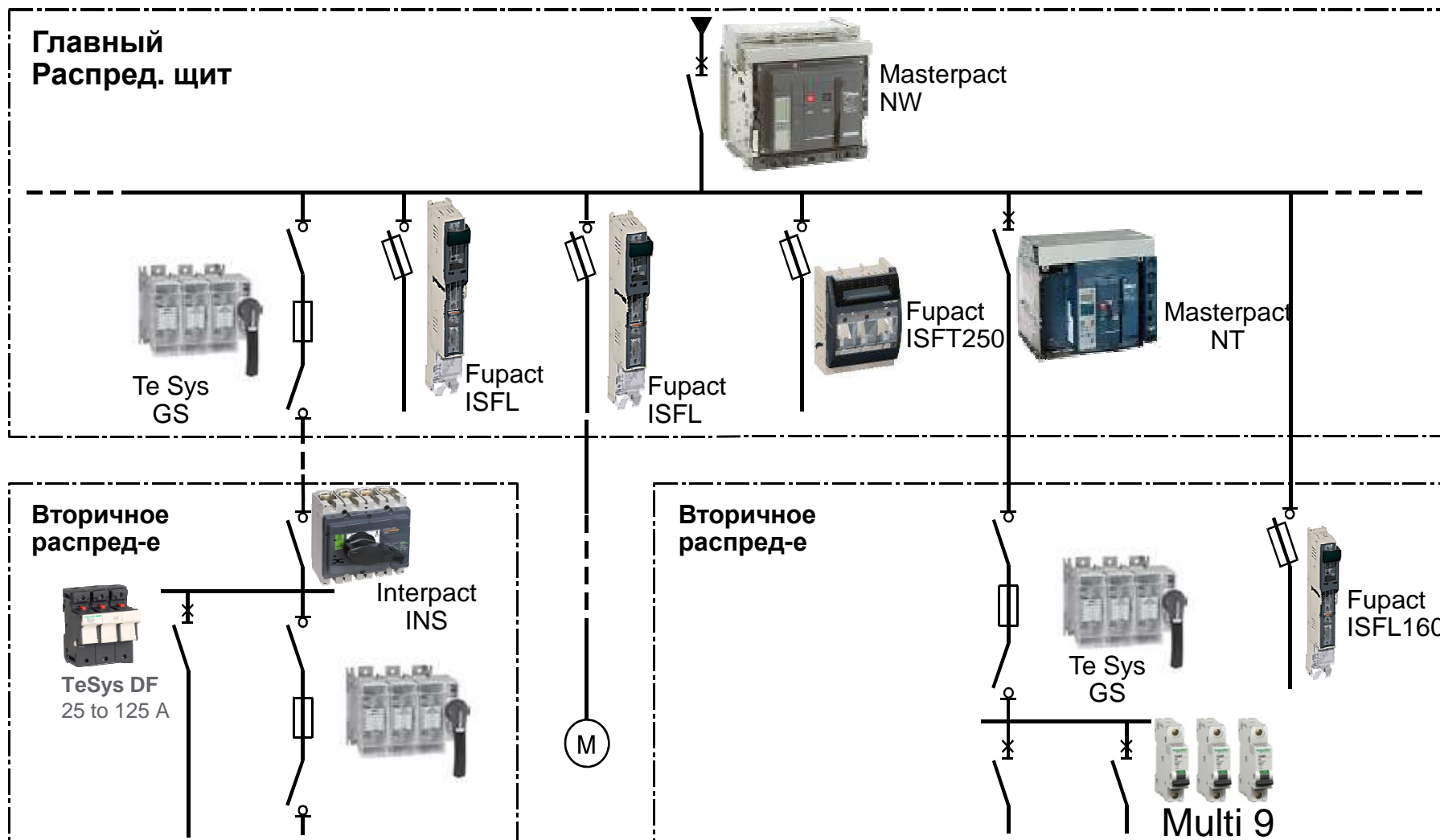

Одиночный разрыв
предохранители

Простота и
гибкость
ваших
решений для
шинных
сборок

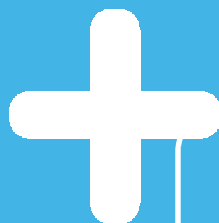

Выключатели – разъединители- предохранители



Fupact ISFL
160 to 630 A



Fupact ISFT
100 to 630 A

Функции:

- > Защита от токов КЗ и перегрузки
- > Изоляция
- > Коммутация цепей под нагрузкой
- > Видимый разрыв

- > Высокий уровень надежности защиты от токов короткого замыкания
- > Простая и гибкая система установки на шинные сборки
- > Видимый разрыв

Сегментация предложения Fupact

		Рынок	Достижение цели	SE предложение
Optimum	S1+	Строительство Сети ИБП Управление электро-двигателями	Прескрипция, Готовые решения, Безопасность, Надежность, Селект-ть, Контроль/измерения/ передача данных	TeSys GS Fupact ISFL
Medium	S1-	Распреде-е энергии для промышленных и административных зданий	Достаточный функционал, Брэнд, Простота, Доступная цена, Безопас-ть, Надежность	Fupact ISFT
Minimum	S2	Рынок дистрибьюции	Без прескрипции, цена	Нет интереса

> Ключевой рынок – S1

Основные функции

- **коммутация цепей под нагрузкой.**
- Скорость замыкания и размыкания не зависит от скорости, с которой оператор делает переключения;
- **видимый разрыв**
- плавкая вставка образует подвижный контакт выключателя;
- плавкие вставки устанавливаются в блок держателей плавких вставок;
- главные подвижные контакты с держателями плавких вставок перемещаются с помощью рычага управления;
- разъединение с прямой индикацией отсоединённого положения (ОТКЛ.) блока держателя плавких вставок;
- **защита от коротких замыканий и перегрузок в цепях распределения**
Данная функция обеспечивается плавкими вставками промышленного назначения (NH), соответствующими стандарту DIN и оборудованными ножевыми контактами.

Фураст ISFL / ISFT. Контроль плавкой вставки

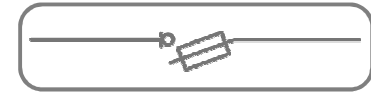

Комбинирование эффективности и контроля в предложениях Furax ISFL и ISFT

- Одинаковое решение по мониторингу для обоих предложений
- **Автоматический сброс индикаторов после замены поврежденного предохранителя**
- Возможность установки дополнительных контактов
- Нет необходимости использовать плавкие вставки с бойком



Устройство контроля состояния предохранителей

Fupact ISFL 160-630A. Применение

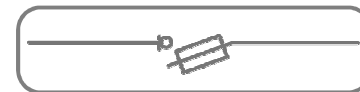

- Главные распределительные щиты
- Шкафы типа ЩРНН
- Защита электродвигателей (категория AC23)

Fupact ISFL
160 to 630 A

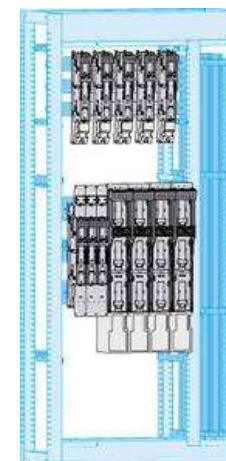

Electrical
distribution



Industry

Фураст ISFL 160-630А. Характеристики

	ISFL160	ISFL250	ISFL400	ISFL630
Тип предохранителя	DIN (NH)	DIN (NH)	DIN (NH)	DIN (NH)
Кол-во полюсов	3P	3P	3P	3P
Размер предохранителя	000/00	1	2	3
Номинальные значения				
U_i	1000 В	1000 В	1000 В	1000 В
U_e	690 В	690 В	690 В	690 В
U_{imp}	8 кВ	12 кВ	12 кВ	12 кВ
I_{th}	160 А	250 А	400 А	630 А
Категория применения				
При 415 В	AC22В/AC23В/ DC21В/DC22В	AC21В/AC22В/ AC23В/ DC21В/DC22В	AC21В/AC22В/ AC23В/ DC21В/DC22В	AC21В/AC22В/ AC23В/ DC21В/DC22В

Гират ISFL. Аксессуары

ISFL 160

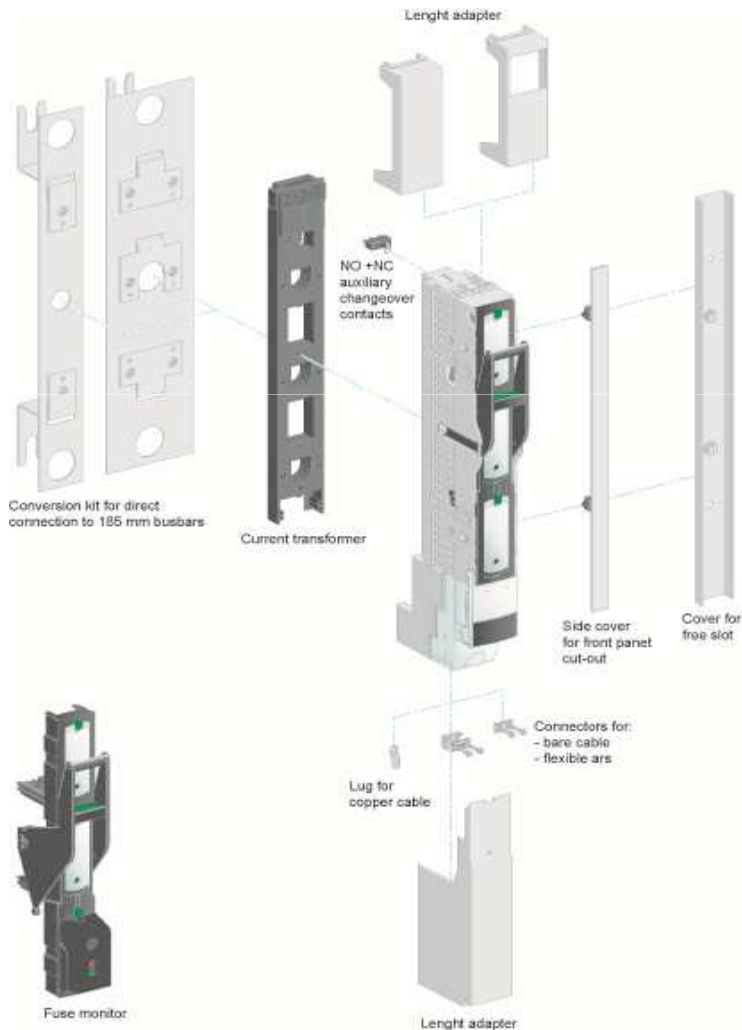

ISFL 250-630

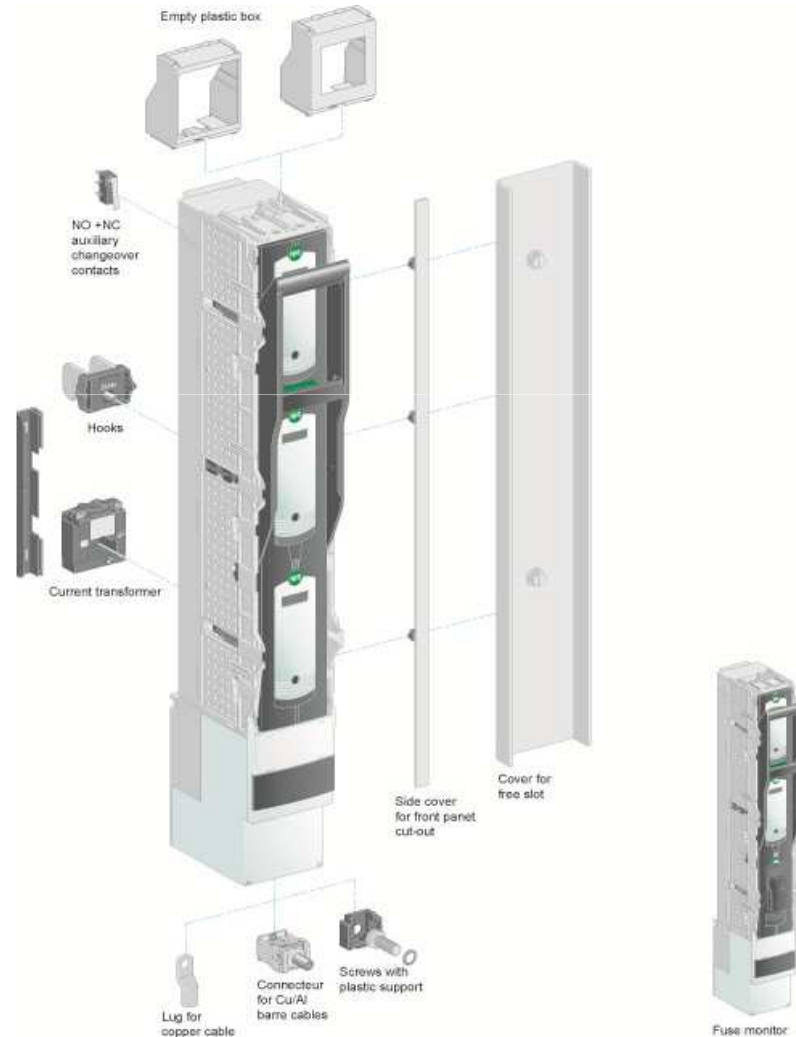

Фирма ISFL. Измерение и индикация

- Простая установка измерительного прибора: амперметр, вольтметры, счетчики электроэнергии (тех. учет)
- Устройство дистанционной сигнализации срабатывания по КЗ и перегрузке



Стандартные типоразмеры для измерительных устройств. Вы можете контролировать потребление электроэнергии

Гураст ISFL. Установка и присоединение

Монтаж на шины с расстоянием 100/60, 100/185 мм

➤ ISFL присоединяется непосредственно к шинам

- Болтовое присоединение (ISFL160 и ISFL250 - 630)
- Накладной контакт (только ISFL160)

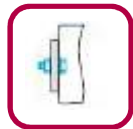

болт



Накладной контакт

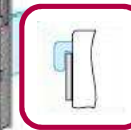
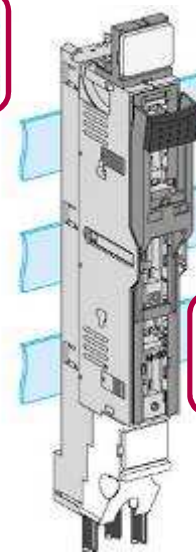

Фирма ISFL. Установка на шины

Совместная установка ISFL160 и ISFL250-630

➤ Специальные монтажные платы позволяют установить аппараты различных номиналов на одних сборных шинах

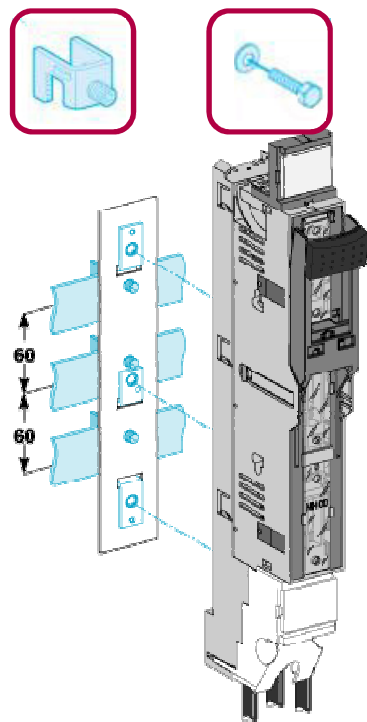

Монтажная плата для шин 100/60 мм для одного устройства

– Power & Life Space - 2013 Январь

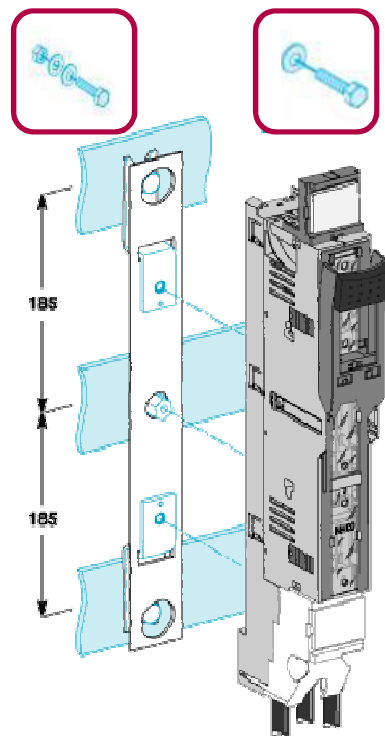

Монтажная плата для шин 100/185 мм для одного устройства

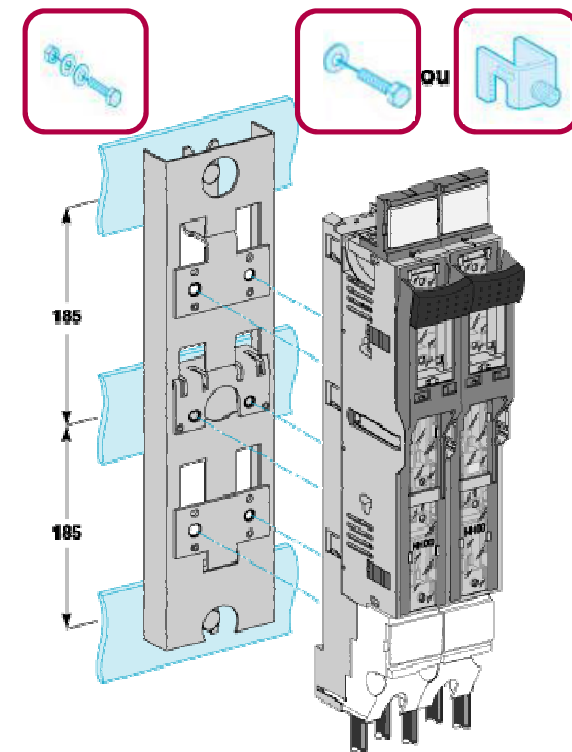

Монтажная плата для шин 100/185 мм для двух устройств

Фирма ISFL160. Гибкие решения для монтажа

Установка на шины с расстоянием 60/100/185мм:

- Простое навешивание на шины
 - ISFL устанавливается на шины с помощью крюка (нет необходимости сверлить отверстия в шине)
- Поворотные крюки (преимущество от SE)
 - Установив ISFL 160 на шины можно в любой момент перевернуть аппарат, чтобы подключить распредел. цепи к входам аппарата
 - Поставляется с аппаратом



> Решения для различных шинных сборок

Фураст ISFL. Присоединение кабелей

- Подключение выводов:

- Одинарная клемма для 1 кабеля

или

- Прямое присоединение с помощью болта

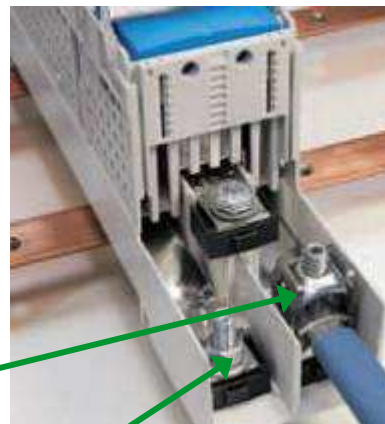

> Гибкие варианты кабельных соединений

Фирма ISFL. Установка ТТ

- Моноблочный ТТ для ISFL160 крепится защелкиванием сзади аппарата, не увеличивая его габарит
- Для ISFL 250-630А, ТТ легко устанавливаются сзади аппарата на контактное соединение, не увеличивая габарит аппарата



> Экономия пространства в щите

Furact ISFT 100-630A. Применение

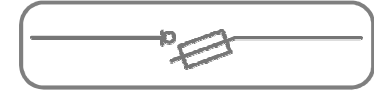

Выключатели с предохранителями Furact ISFT особенно хорошо подходят для установки в устройствах промежуточного распределения электроэнергии.

- Вторичное распределение электроэнергии (категории AC21/AC22)
- Защита и контроль электродвигателей (категория AC23)



Electrical
distribution



Industry

Fupact ISFT 100-630A

Fupact ISFT

- 6 размеров
- 6 номинальных ТОКОВ



ISFT100N



ISFT100



ISFT160



ISFT250/400/630

Фирма ISFT 100-630А. Характеристики

	ISFT100N-100	ISFT160	ISFT250	ISFT400	ISFT630
Тип предохранителя	DIN (NH)	DIN (NH)	DIN (NH)	DIN (NH)	DIN (NH)
Кол-во полюсов	3P	3P	3P	3P	3P
Размер предохранителя	000	000/00	1	2	3
Номинальные значения					
U_i	800 В	800 В	800 В	800 В	800 В
U_e	690 В	690 В	690 В	690 В	690 В
U_{imp}	8 кВ	8 кВ	12 кВ	12 кВ	12 кВ
I_{th}	100 А	160 А	250 А	400 А	630 А
Категория применения					
При 400 В	AC21B AC22B DC21B DC22B	AC21B AC22B DC21B DC22B	AC21B AC22B DC21B DC22B	AC21B AC22B DC21B DC22B	AC21B AC22B DC21B DC22B

Фураст ISFT 100-630А. Плавкие вставки

- Плавкие вставки фиксируются в держателях с помощью пружинных зажимов. Специальная конструкция позволяет оператору извлекать перегоревшие плавкие вставки, не прикасаясь к ним
- Маркировка с техническими характеристиками плавких вставок чётко видна через большие смотровые отверстия спереди

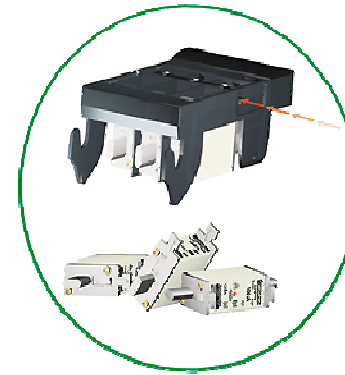

Furact ISFT 100N

- Самый узкий по ширине 53 мм
- Полное предложение по установке: на монтажную плату, непосредственно на шины и навесное присоединение на шины, на DIN-рейку.
- Блокировка доступа к плавким вставкам с помощью свинцовых пломб
- Распределительные цепи можно подключать к входным и выходным клеммам
- Контроль и проверка плавкой вставки:
раздвижная крышка лицевой панели открывает доступ к контрольным точкам плавких вставок и при этом обеспечивает степень защиты IP 20p



Гипраст ISFT 100N. Аксессуары

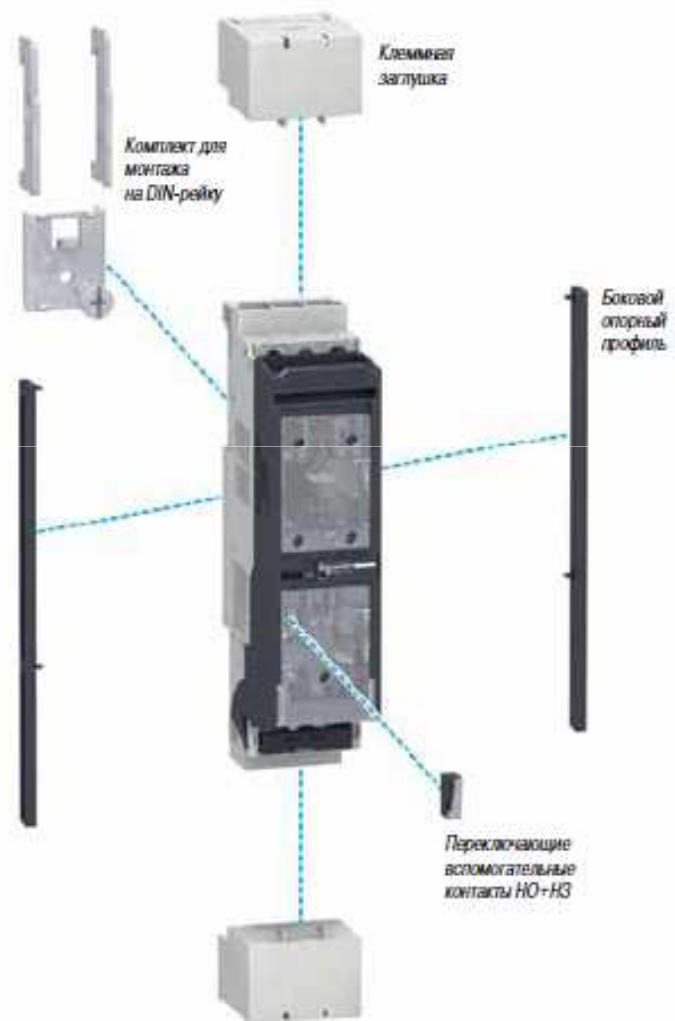

Гипраст ISFT 100. Аксессуары

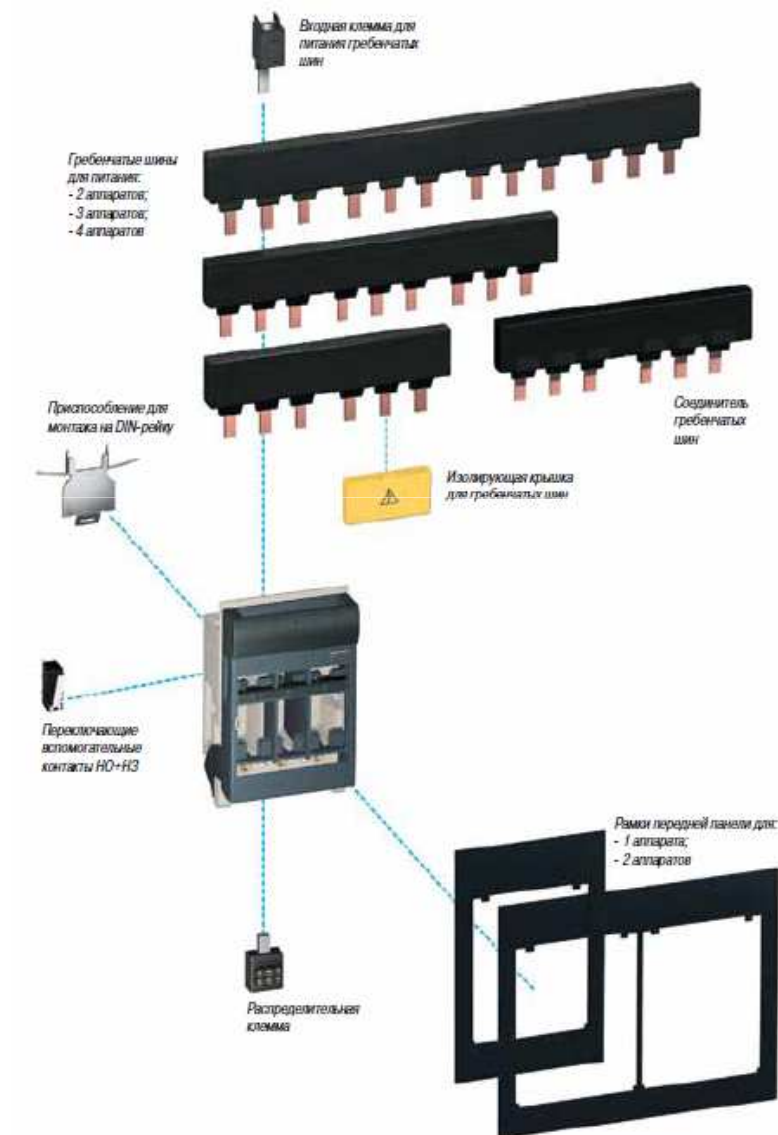

Фураст ISFT 160-630. Аксессуары

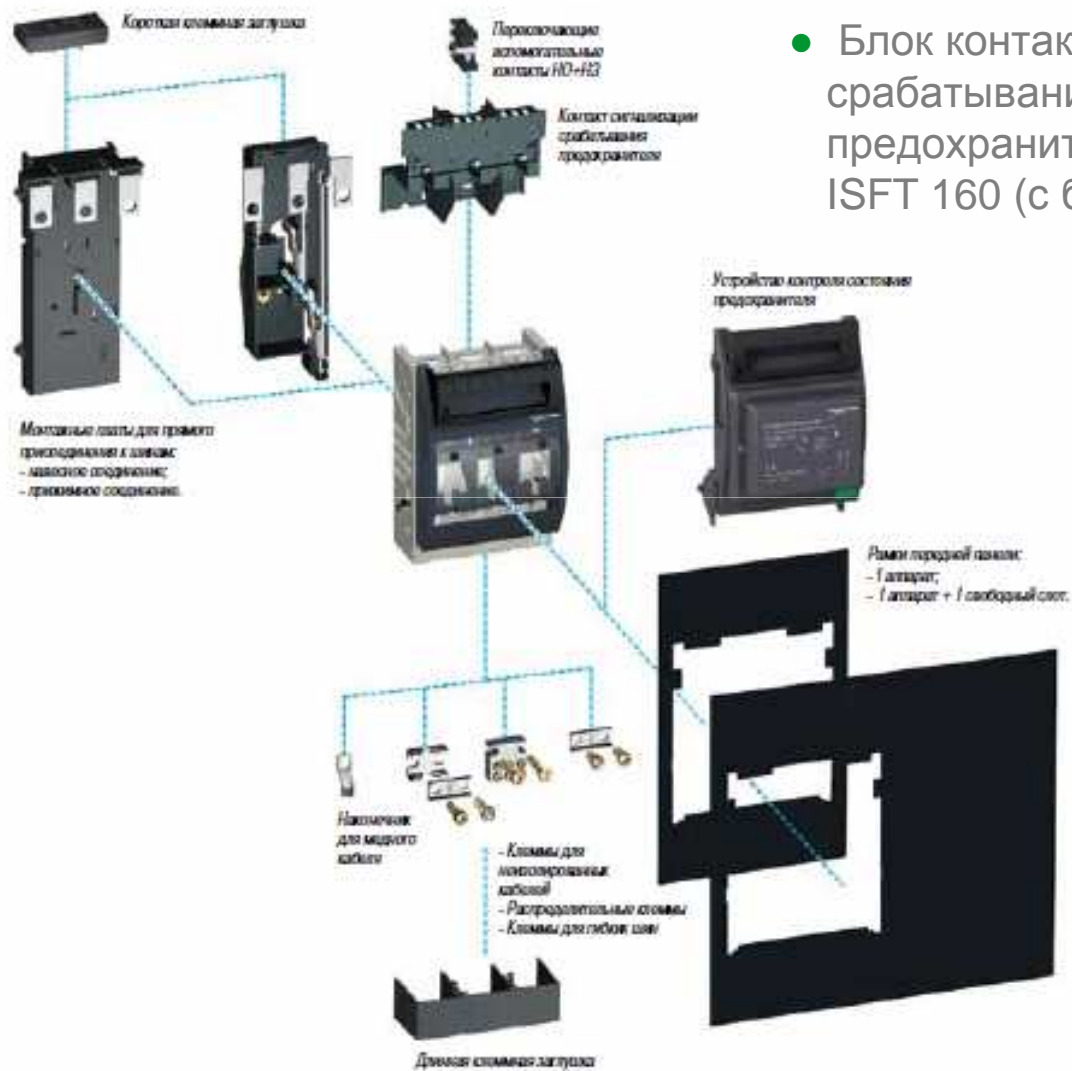

- Блок контактов состояния срабатывания предохранителей только для ISFT 160 (с бойком)

Фирма ISFT 160. Сигнализация

Данная система требует использования плавких вставок с бойками

Дистанционная сигнализация состояния предохранителей:

- сигнализация срабатывания предохранителей
- защита электродвигателей от перегрузок, вызываемых работой в однофазном режиме
- в аппарате должны использоваться предохранители DIN 00, как определено стандартом МЭК60269-2-1

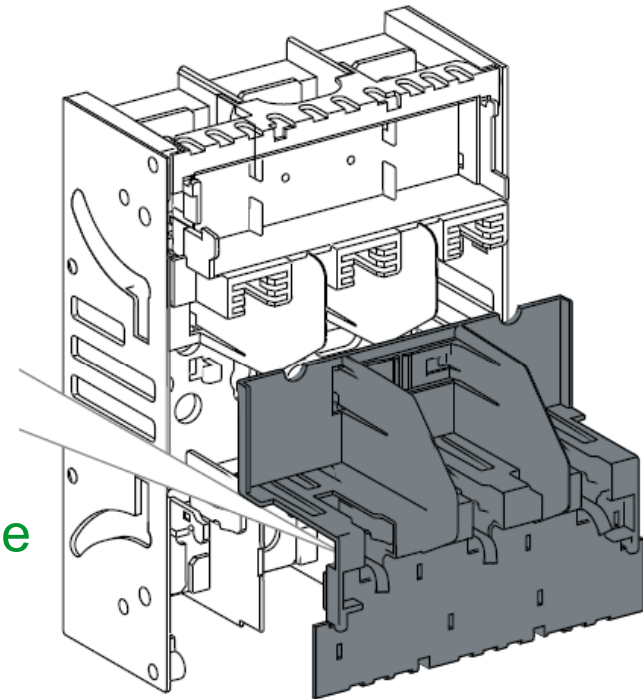

Фирма ISFT 100-630А. Установка и присоединение

Различные варианты установки

> Установка

- На монтажную плату
- На шины
- На DIN-рейку (ISFT100N/ISFT100)

> Присоединение

- Кабелями
- Гибкими шинами (ISFT160-630)
- Гребенчатыми шинами (ISFT100)
- Непосредственно на шину
 - Навесной контакт
 - Прижимной контакт

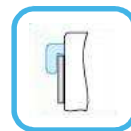

Навесной контакт

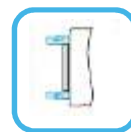

Прижимной контакт

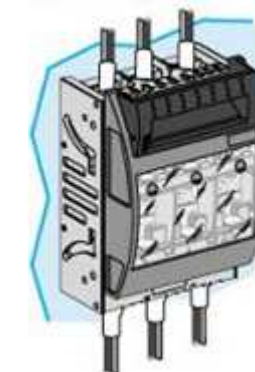

кабелями

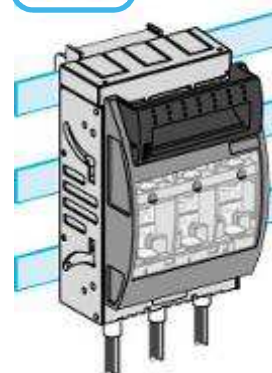

Навесное присоединение

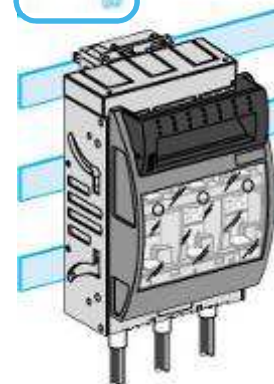

Прижимное присоединение

Фирма ISFT 100-630А. Установка

	Переднее присоединение силовых кабелей		Присоединение на шины		
	Симметричная DIN-рейка	Монтажная плата	Прижим. контакт 60 mm	Навешивание 60 mm	Навешивание 100 mm
ISFT100N	■	■		■	
ISFT100	■	■			
ISFT160		■	■	■	
ISFT250		■	■	■	■
ISFT400		■		■	■
ISFT630		■		■	■

Фураст. Установка в Prisma, Canalis

- Фураст устанавливается в:
 - Prisma Plus
 - Универсальные шкафы
 - Canalis
- НКУ с полной линейкой аппаратов защиты распределительных сетей, включая защиту на предохранителях

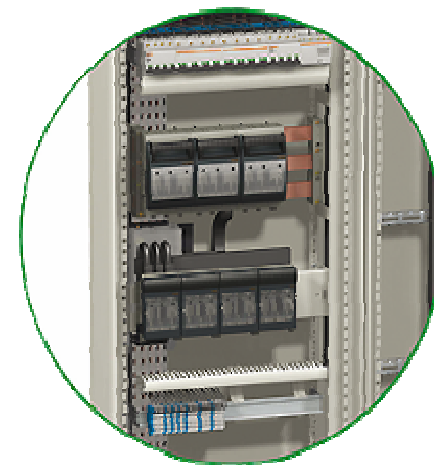

➤ Простая установка в распределительные шкафы, предлагающие единое решение в части защиты электроустановок и распределения электроэнергии

Фураст. Установка в Prisma

В зависимости от модели, аппараты могут устанавливаться:

- > вертикально или горизонтально;
- > в отсек для коммутационных аппаратов или в боковую кабельную секцию;
- > в один шкаф могут быть установлены аппараты разного номинала, что обеспечивает наилучший коэффициент заполнения внутреннего пространства.



Фураст. Ключевые моменты

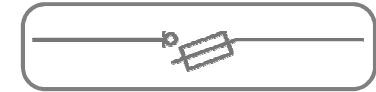

Гибкость



- Адаптированы к различным **расстояниям между шин**:
 - Furact ISFL: 60/100/185 mm, установка в ГРЩ.
 - Furact ISFT: 60/100 mm, вторичное распределение.
- Также возможна установка на **монтажной плате**
- **Гибкие решения** для присоединений кабелей
- **Специальные ТТ не требуют большого пространства** (для Furact ISFL, крепится защелкивание сзади выключателя)

Интеллектуальные средства измерения



- **Дистанционная сигнализация срабатывания предохранителей (без бойков)** (устройство контроля).
- **Контроль потребления электроэнергии** путем простой установки коробки для измерительного прибора (для Furact ISFL).
- **Стандартные размеры коробок** для всех типов измерительных приборов (для Furact ISFL).

Астана +7(7172)727-132 Волгоград (844)278-03-48 Воронеж (473)204-51-73 Екатеринбург (343)384-55-89
Казань (843)206-01-48 Краснодар (861)203-40-90 Красноярск (391)204-63-61 Москва (495)268-04-70
Нижний Новгород (831)429-08-12 Новосибирск (383)227-86-73 Ростов-на-Дону (863)308-18-15
Самара (846)206-03-16 Санкт-Петербург (812)309-46-40 Саратов (845)249-38-78 Уфа (347)229-48-12
единый адрес: sdn@nt-rt.ru | sensedat.nt-rt.ru