

Реле защиты TeSys

Общая информация

Электронные реле перегрузки LR97 D и LT47

Введение

510429



LR97 D

510430



LT47

Электронные реле перегрузки по току LR97 D и LT47 разработаны для наиболее полного обеспечения защиты электродвигателей и дополняют ряд уже существующих реле защиты. Применение данных электронных реле рекомендуется для обеспечения защиты машин с повышенным моментом нагрузки, а также устройств, обладающих большой инерцией или имеющих высокую вероятность заклинивания в установившемся режиме работы. Они могут использоваться для обеспечения защиты двигателя при затянутом пуске или частых включениях. Реле LR97 D имеет две защитные функции с предустановленными параметрами: 0,5 с при блокировке ротора двигателя и 3 с при пропадании фазы. Реле LR97 D и LT47 могут быть использованы для обеспечения защиты механической части промышленной установки. Для реализации этой функции значение на диске O-TIME устанавливается минимальным, что обеспечивает отключение в течение 0,3 с.

Применение

Функции контроля и защиты, которые обеспечивают реле LR97 D и LT47, наиболее полно соответствуют следующим применениям:

- контроль работы машин, имеющих значительное пусковое время, с высокой вероятностью тяжелого пуска;
- машины с повышенным моментом нагрузки, имеющие значительную инерцию;
- контроль работы машин в установившемся режиме работы, функция обнаружения повышенного момента нагрузки;
- машины с высокой вероятностью «заедания» или блокировки движущихся частей, машины с возрастающим моментом;
- контроль механических отказов и повреждений;
- быстрое обнаружение перегрузки по сравнению с устройствами тепловой защиты на основе функции I²t;
- защита двигателя при специальных применениях:
- затянутый пуск;
- частые пуски: от 30 до 50 в час;
- машины с переменным характером нагрузки при работе в установившемся режиме, когда тепловое реле перегрузки не может быть использовано в силу своих характеристик (инерция «тепловой памяти»).

Примеры машин:

- конвейеры, дробилки и смесители;
- вентиляторы, насосы и компрессоры;
- центрифуги и сушилки;
- прессы, подъемники, обрабатывающие станки (распиленные, строгальные, протяжные, ленточношлифовальные).

Эксплуатация

Каждое из реле LR97 D и LT47 имеет два настроечных диапазона времени:

- D-TIME: время пуска;
- O-TIME: время несрабатывания (максимально допустимое время отклонений при работе в установившемся режиме).

Функция D-TIME используется только при пуске двигателя. В момент пуска функция обнаружения перегрузки не задействована, что позволяет запустить двигатель без срабатывания реле защиты, даже при значительных перегрузках. При работе в установившемся режиме, когда вследствие перегрузки или пропадания фазы ток превысит заданное значение, реле сработает по истечении времени, введенного с помощью диска O-TIME. Светодиодный индикатор красного цвета сигнализирует о произошедшем отключении.

Для настройки реле достаточно выполнить 5 простых действий:

- установить максимальные значения на всех трех дисках настройки (LOAD, D-TIME и O-TIME);
- установить на диске D-TIME значение времени, соответствующее времени пуска двигателя;
- когда двигатель перейдет в режим постоянной нагрузки, установить значение тока поворотом диска LOAD против часовой стрелки до тех пор, пока красный светодиодный индикатор не начнет мигать;
- медленно повернуть диск LOAD по часовой стрелке до тех пор, пока светодиодный индикатор не перестанет мигать;
- установить пороговое время срабатывания реле, используя диск O-TIME.

Описание

Представление реле

LR97 D ●●●●●

LT47 ●●●●●

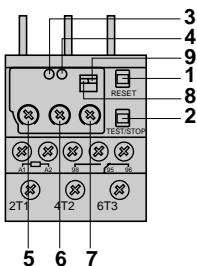

- 1 Кнопка возврата RESET
- 2 Кнопка TEST/STOP
- 3 Индикатор состояния готовности / работы
- 4 Индикатор срабатывания реле
- 5 Установка тока LOAD
- 6 Установка времени пуска D-TIME

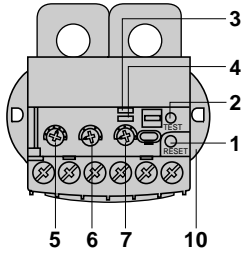

- 7 Установка задержки срабатывания O-TIME
- 8 Ручная/автоматическая установка повторного взвода
- 9 Установка режима: 1-фазный / 3-фазный
- 10 Регулируемые крепления-фиксаторы

Сигнализация типов работы и режимов срабатывания

LR97 D ●●●●●

LT47 ●●●●●

Для быстрой диагностики состояний предусмотрены два светодиодных индикатора (зеленый и красный), показывающие состояние реле и режимы работы:

Состояние	Состояние индикаторов		
	Зеленый	Красный	
Напряжение	On	Off	
Пуск			
Установившийся режим	On	Off	
Перегрузка	On		
Срабатывание и его причина	Перегрузка	Off	
	Блокировка ротора	Off	
		L1	Off
			L2
L3	Off		

Состояние	Состояние индикаторов	
	Зеленый	Красный
Напряжение	On	Off
Пуск		
Установившийся режим	On	Off
Перегрузка	On	
Срабатывание	Off	On

Диаграммы

LR97 D

Защита от перегрузки

Защита при блокировке ротора при пуске или механическом заклинивании в установившемся режиме работы

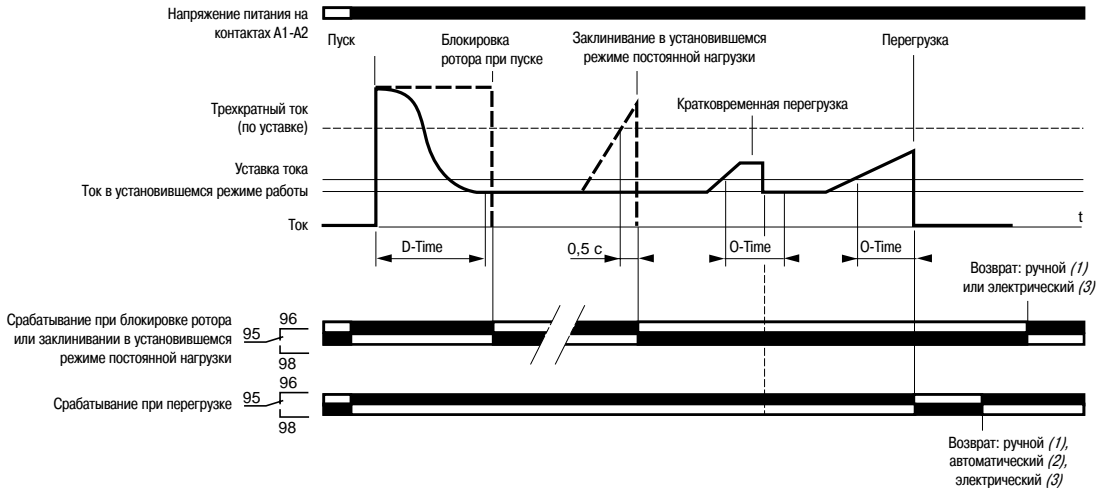

Защита от перегрузки

Защита при пропадании фазы при пуске или в установившемся режиме работы

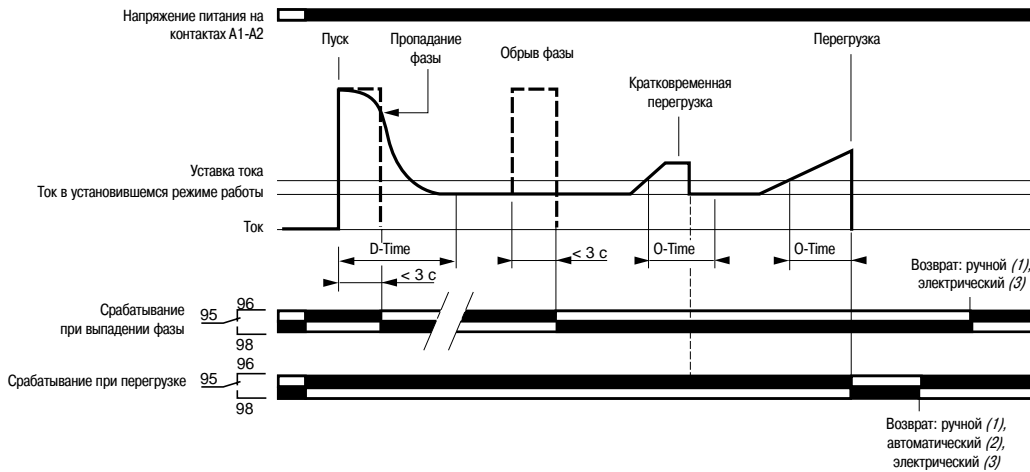

Защита от механических ударов

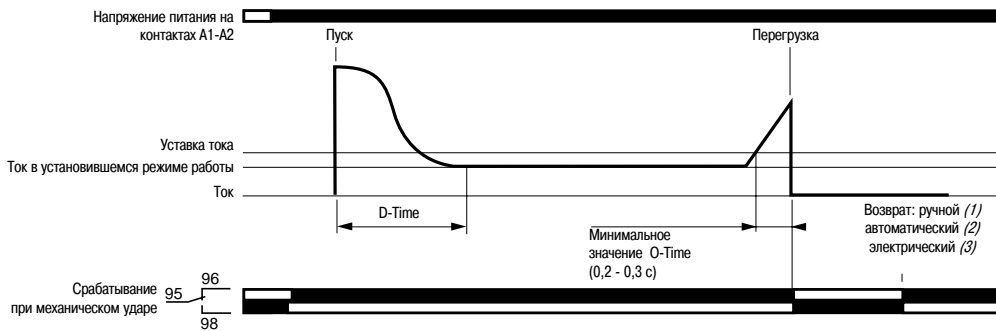

(1) При помощи кнопки возврата RESET.

(2) Фиксированное время 120 с. Переключение между ручным и автоматическим режимами осуществляется переключателем Auto/Man. Функция автоматического возврата недоступна при срабатывании в результате блокировки ротора или механическом заклинивании ($I > 3 \times I_{setting}$) или в случае срабатывания при обрыве фазы.

(3) Обеспечивается кратковременным отключением подачи питания не менее 0,1 с.

LT47

Защита от перегрузки

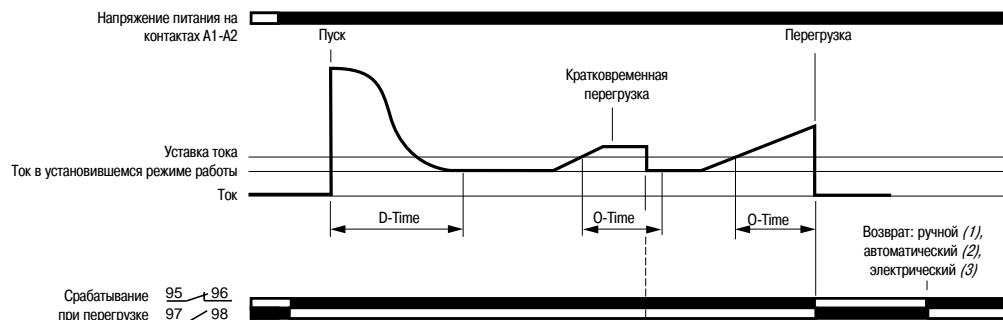

Защита оборудования от механических ударов

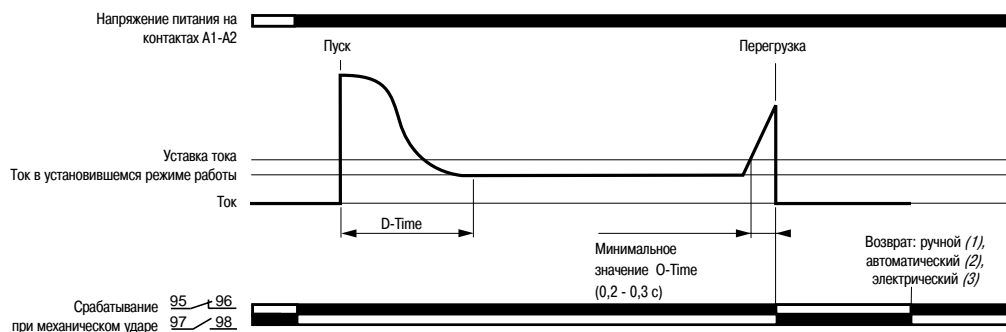

(1) При помощи кнопки возврата RESET.

(2) Функция доступна только для версий с автоматическим возвратом (LT47●●●●A). Время возврата устанавливается диском R-TIME в пределах от 1 до 120 с.

(3) Обеспечивается кратковременным отключением подачи питания не менее 0,1 с.

Технические характеристики

Условия эксплуатации

Тип реле		LR97 D●●●●●	LT47 ●●●●●
Соответствие стандартам		ГОСТ Р 50030.4.1-2002, МЭК 60255-6, МЭК 60947	ГОСТ Р 50030.4.1-2002, МЭК 60255-6, МЭК 60947
Сертификация		ГОСТ Р, UL, CSA	ГОСТ Р, UL, CSA
Степень защиты	В соответствии с МЭК 60529 и VDE 0106	IP 20 (передняя панель)	IP 20 (передняя панель)
Климатическое исполнение	В соответствии с МЭК 60068	"ТН"	"ТН"
Температура окружающей среды	При хранении	°C	От - 30 до + 80
	При работе в соответствии с МЭК 60947-4-1	°C	От - 25 до + 60
Максимальная высота над уровнем моря		м	До 2000
Рабочее положение	По отношению к нормальному вертикальному положению		Любое положение
Ударопрочность	Допустимое ускорение в соответствии с МЭК 60068-2-7		15 g в течение 11 мс
Виброустойчивость	Допустимое ускорение в соответствии с МЭК 60068-2-6		4 g
Диэлектрическая прочность при 50 Гц	Допустимое ускорение в соответствии с МЭК 60255-5	кВ	2
Импульсное выдерживаемое напряжение	В соответствии с МЭК 61000-4-5	кВ	6
Устойчивость к электростатическому разряду	На открытом воздухе	кВ	8 (уровень 3)
	При контакте	кВ	6 (уровень 3)
Устойчивость к радиочастотному магнитному полю		В/м	10 (уровень 3)
Устойчивость к наносекундным импульсным помехам		кВ	2
Наведенные и излучаемые помехи ЭМС	В соответствии с МЭК 55011		Класс А
Наведенные высокочастотные помехи	В соответствии с МЭК 61000-4-6	В	10

Технические характеристики										
Технические характеристики вспомогательных контактов										
Тип реле		LR97 D●●●●●				LT47 ●●●●●				
Тип контакта		1 НО/НЗ (перекидной)				1 НО + 1 НЗ				
Условный тепловой ток, I_{th}		А				3				
Максимальная мощность удержания катушки, управляющей контактором	В соответствии с МЭК 60947	В	~ 24	~ 48	~ 110	~ 220	~ 24	~ 48	~ 110	~ 220
		ВА	70	140	360	360	70	140	360	360
		В	--- 24	--- 48	--- 110	--- 220	--- 24	--- 48	--- 110	--- 220
		Вт	55	55	28	28	55	55	28	28
Защита от короткого замыкания		Предохранители типа gG, BS, автоматические выключатели GB2				3				
Присоединение кабелем или кабелем с наконечниками										
Гибкий провод без наконечника	1 или 2 проводника	Мин. ∅	мм ²				1 x 1			
		Макс. ∅	мм ²				2 x 2,5			
Гибкий провод с наконечником	1 или 2 проводника	Мин. ∅	мм ²				1 x 1			
		Макс. ∅	мм ²				2 x 2,5			
Внешний ∅ наконечника		мм		7		мм		7		
∅ винта		мм		M3		мм		M3,5		
Момент затяжки		Н.м		0,6-1,2		Н.м		0,8-1,7		
Электрические характеристики силовой цепи										
Тип реле		LR97 D015●● ... D25●●				LR97 D38●●		LT47 ●●●●●		
Диапазон настройки		В зависимости от модели		А		0,5-38		0,3-60		
Класс срабатывания						Настраиваемый		Настраиваемый		
Номинальное напряжение изоляции (U _i)	В соответствии с нормами МЭК 60947-4-1	В		690		690		690		
		В		600		600		600		
Номинальное импульсное выдерживаемое напряжение (U _{imp})		кВ		6		6		6		
Частота		Гц		50-60		50-60		50-60		
Присоединение кабелем или кабелем с наконечниками										
Гибкий провод без наконечника	1 или 2 проводника	Мин. ∅	мм ²		1,5		2,5		-	
		Макс. ∅	мм ²		10		10		-	
Гибкий провод с наконечником	1 или 2 проводника	Мин. ∅	мм ²		1		1		-	
		Макс. ∅	мм ²		4		6		-	
Внешний ∅ наконечника		мм		10		12		-		
∅ винта		мм		M4		M4		-		
Момент затяжки		Н.м		2		2		-		
Рабочие характеристики										
Тип реле		LR97 D●●●●●				LT47 ●●●●S		LT47 ●●●●A		
Настройка	Сила тока	А		Диск LOAD		Диск LOAD		Диск LOAD		
	Время	Диск D-TIME	с		0,5-30		0,5-30		-	
		Диск O-TIME	с		0,2/0,3-10		0,2/0,3-10		0,2/0,3-30	
		Диск R-TIME	с		-		-		1-120	
Возврат	Ручной			Кнопка Reset		Кнопка Reset		Кнопка Reset		
	Автоматический			Фиксированное время 120 с		-		Диск R-time: 1-120 с		
	Электрический			Отключением источника питания (не менее 0,1 с)		Отключением источника питания (не менее 0,1 с)		Отключением источника питания (не менее 0,1 с)		
Защитные функции										
Перегрузка $I_{max} > I_{setting}$	Срабатывание	В режиме пуска двигателя		В установившемся режиме		В режиме пуска двигателя		В установившемся режиме		Срабатывает по истечении времени O-time
		Недоступна в течение времени D-Time		Срабатывает по истечении времени O-time		Недоступна в течение времени D-Time		Срабатывает по истечении времени O-time		
		Срабатывает по истечении времени D-Time		< 0,5 с		Недоступна в течение времени D-Time		Срабатывает по истечении времени O-time		
Блокировка ротора, механическое заклинивание $I > 3 \times I_{setting}$		Срабатывание		Срабатывает по истечении времени D-Time		Срабатывает по истечении времени D-Time		Срабатывает по истечении времени O-time		
Чувствительность к пропаданию фазы		Срабатывание		< 3 с		Срабатывает по истечении времени D-Time		Срабатывает по истечении времени O-time		
Сигнализ. типов работы и режимов срабатывания (см таб. на стр. 2)				2 светодиодных индикатора		2 светодиодных индикатора		2 светодиодных индикатора		
Функция TEST/STOP	Тестирование			Без нагрузки		Без нагрузки		Без нагрузки		
	Остановка			Под нагрузкой		Под нагрузкой		Под нагрузкой		
Возможность блокировки настроек замком или пломбой				Есть		Есть		Есть		



LR97 D07●●



LT47 30●●●

Электронные реле перегрузки по току LR97 D

Диапазон уставок	Диапазон настройки (1)	Применение (2)	Напряжение цепи управления	№ по каталогу	Масса
A	A				кг
0,3...1,5	0,3...1,3	LC1 D09...D38	~ 220 В	LR97 D015M7	0,172
			~ 110 В	LR97 D015F7	0,172
			~/~ 24 В	LR97 D015B	0,172
			~/~ 48 В	LR97 D015E	0,172
1,2...7	1,2...6	LC1 D09...D38	~ 220 В	LR97 D07M7	0,172
			~ 110 В	LR97 D07F7	0,172
			~/~ 24 В	LR97 D07B	0,172
			~/~ 48 В	LR97 D07E	0,172
5...25	5...21	LC1 D09...D38	~ 220 В	LR97 D25M7	0,172
			~ 110 В	LR97 D25F7	0,172
			~/~ 24 В	LR97 D25B	0,172
			~/~ 48 В	LR97 D25E	0,172
20...38	20...34	LC1 D25...D38	~ 220 В	LR97 D38M7	0,172
			~ 110 В	LR97 D38F7	0,172
			~/~ 24 В	LR97 D38B	0,172
			~/~ 48 В	LR97 D38E	0,172

Электронные реле перегрузки по току LT47

Диапазон уставок	Диапазон настройки (1)	Напряжение цепи управления	№ по каталогу (3)	Масса
A	A			кг
Реле с ручным/электрическим возвратом LT47				
0,5...6	0,5...5	~ 220 В	LT47 06M7S	0,192
		~ 110 В	LT47 06F7S	0,192
		~/~ 24 В	LT47 06BS	0,192
		~/~ 48 В	LT47 06ES	0,192
3...30	3...25	~ 220 В	LT47 30M7S	0,192
		~ 110 В	LT47 30F7S	0,192
		~/~ 24 В	LT47 30BS	0,192
		~/~ 48 В	LT47 30ES	0,192
5...60	5...50	~ 220 В	LT47 60M7S	0,192
		~ 110 В	LT47 60F7S	0,192
		~/~ 24 В	LT47 60BS	0,192
		~/~ 48 В	LT47 60ES	0,192
Реле с автоматическим возвратом LT47				
0,5...6	0,5...5	~ 220 В	LT47 06M7A	0,192
		~ 110 В	LT47 06F7A	0,192
		~/~ 24 В	LT47 06BA	0,192
		~/~ 48 В	LT47 06EA	0,192
3...30	3...25	~ 220 В	LT47 30M7A	0,192
		~ 110 В	LT47 30F7A	0,192
		~/~ 24 В	LT47 30BA	0,192
		~/~ 48 В	LT47 30EA	0,192
5...60	5...50	~ 220 В	LT47 60M7A	0,192
		~ 110 В	LT47 60F7A	0,192
		~/~ 24 В	LT47 60BA	0,192
		~/~ 48 В	LT47 60EA	0,192

Принадлежности (заказываются отдельно)

Наименование	Применение с контактором	№ по каталогу	Масса, кг
Комплекты для монтажа, позволяющие подключить НЗ-контакт реле LR97D напрямую к контактору	LC1 D09...D18	LAD 7C1	0,002
	LC1 D25...D38	LAD 7C2	0,003
Клемный блок для крепления LR97 D к монтажной рейке шириной 35 мм (каталожный номер рейки AM1 DP200)	LR97 D	LAD 7B106	0,100

(1) Диапазон, используемый при настройке.

(2) Характеристики, размеры и каталожные номера контакторов приведены в главе 5 данного каталога.

(3) При использовании комплекта для монтажа электрическая сигнализация статуса срабатывания невозможна.

Размеры

LR97 D●●●●

LT47 ●●●●

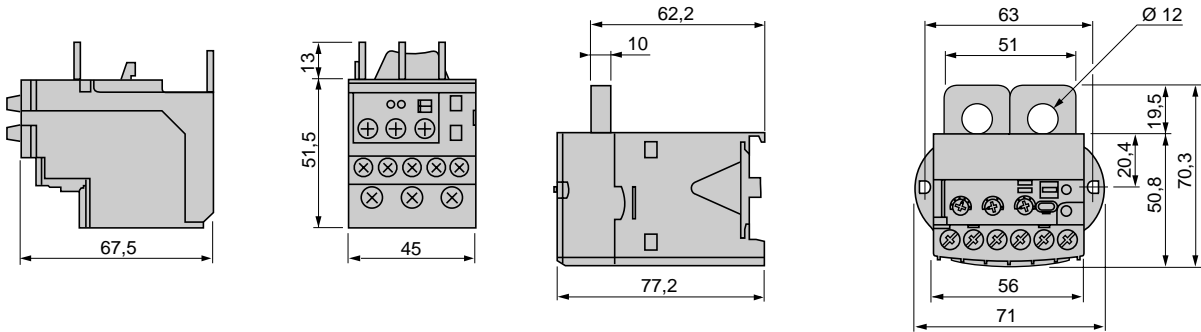

Монтаж

LR97 D●●●●

LT47 ●●●●

Крепление непосредственно на контактор

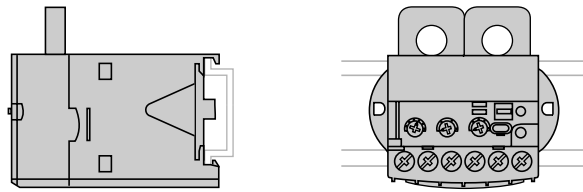
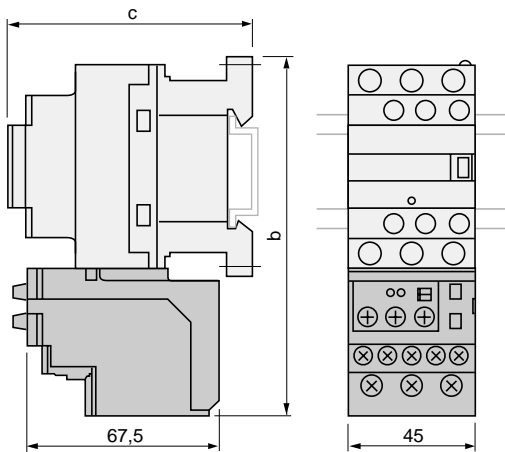

LC1-	D09...D18	D25...D38
b	123	137
c	Зависит от типа контактора.	

Примечание: может крепиться на профильной DIN-рейке.

Схемы

LR97 D●●●●

LT47 ●●●●

